



**Technische
Anschlussbedingungen
für den Anschluss an das Fernwärmenetz
der Wärmeversorgung Grevesmühlen GmbH
(TAB)**

Ausgabe 2023

Wärmeversorgung Grevesmühlen GmbH
Grüner Weg 26
23936 Grevesmühlen

Tel. 03881/78 45 0
Fax 03881/78 45 60

Inhalt

	Seite
1. Anwendungsbereich	4
2. Allgemeines	4
2.1 Gültigkeit	4
2.2 Anschluss an die Fernwärmeversorgung	4
2.3 Vom Kunden einzureichende Unterlagen.....	4
2.4 Wärmeträger	4
2.5 In- und Außerbetriebsetzung	5
2.6 Haftung.....	5
2.7 Schutzrechte.....	5
3. Heizlast / vorzuhaltende Wärmeleistung	5
3.1 Heizlast für Raumheizung.....	5
3.2 Heizlast für Raumluftheizung	5
3.3 Heizlast für Trinkwassererwärmung	5
3.4 Heizlast für Kälteerzeugung.....	5
3.5 Sonstige Heizlasten.....	6
3.6 Vorzuhaltende Wärmeleistung.....	6
4. Temperaturfahrweisen von Fernwärmenetzen	6-7
4.1 Gleitend-konstante Fahrweise	7-8
5. Hausanschluss	9
5.1 Hausanschlussleitung.....	9
5.2 Hauseinführung	9
5.3 Hausanschluss in Gebäuden	9
5.3.1 Potentialausgleich	9-11
5.3.2 Hausanschlussraum	11
5.3.3 Hausanschlusswand.....	11-12
5.4 Hausstation.....	12
5.4.1 Übergabestation	12
5.4.2 Hauszentrale	12
5.5 Hausanlage	12
5.6 Leistungs-, Liefer- und Eigentumsgrenze.....	12
6. Hauszentrale Raumheizung	13
6.1 Indirekter Anschluss.....	13
6.1.1 Temperaturreglung	13
Netzvorlauftemperatur $\theta_{VN \max} \leq 120^\circ\text{C}$	
6.1.2 Temperaturabsicherung konstante Fahrweise	13-14
Netzvorlauftemperatur $\theta_{VN \max} \leq 120^\circ\text{C}$	
6.1.3 Temperaturabsicherung gleitende / gleitend-konstante Netzfahrweise	15
Netzvorlauftemperatur $\theta_{VN \max} \leq 120^\circ\text{C}$	
6.1.4 Rücklauftemperaturbegrenzung.....	16
6.1.5 Volumenstrom	16
6.1.6 Druckabsicherung.....	17
6.1.7 Werkstoffe und Verbindungselemente	18
6.1.8 Sonstiges.....	19
6.1.9 Wärmeübertrager.....	18

7. Hauszentrale Raumluftheizung (RLH)	19
7.1 Indirekter Anschluss	19
7.1.1 Temperaturreglung	20
7.1.2 Temperaturabsicherung konstante Netzfahrweise	20
7.1.3 Temperaturabsicherung gleitende / gleitend-konstante Netzfahrweise	20
7.1.4 Druckprobe/Inbetriebnahme.....	20

8. Symbole nach DIN 4747

1. Anwendungsbereich

Diese Technischen Anschlussbedingungen (TAB) der Wärmeversorgung Grevesmühlen GmbH (WVG), einschließlich der dazugehörigen Datenblätter gelten für die Planung, den Anschluss und den Betrieb neuer Anlagen am Fernwärmenetz der WVG.

Sie sind Bestandteil des Anschluss- und Liefervertrages zwischen dem Anschlussnehmer und der WVG. Sie gelten in der überarbeiteten Form mit Wirkung vom 01.01.2023.

Für bereits in Betrieb befindliche Anlagen gilt diese Fassung der TAB nur bei wesentlichen Änderungen in den Grenzen des § 4 Abs. 3 Satz 5 AVBFernwärmeV.

Änderungen und Ergänzungen der TAB gibt WVG in geeigneter Weise bekannt. Sie werden damit Bestandteil des Vertragsverhältnisses zwischen dem Kunden und WVG.

2. Allgemeines

Diese Technischen Anschlussbedingungen wurden aufgrund des § 4 Abs. 3 und § 17 der Verordnung über Allgemeine Bedingungen für die Versorgung mit Fernwärme (AVBFernwärmeV) festgelegt und sind von dem Kunden zu beachten.

2.1 Gültigkeit

Für neu zu erstellende Fernwärmeversorgungsanlagen gilt die jeweils neueste Fassung der Technischen Anschlussbedingungen. Diese kann bei WVG angefordert bzw. im Internet unter www.stadtwerke-gvm.de abgerufen werden.

2.2 Anschluss an die Fernwärmeversorgung

Die Herstellung eines Anschlusses an ein Fernwärmenetz und die spätere Inbetriebsetzung der Hausstation sind vom Kunden unter Verwendung der dafür vorgesehenen Vordrucke zu beantragen.

Der Kunde ist verpflichtet, die anfallenden Arbeiten von einem qualifizierten Fachbetrieb ausführen zu lassen, welcher der Industrie- und Handelskammer zugehörig oder in die Handwerksrolle der Handwerkskammer eingetragen ist.

Er veranlasst den Fachbetrieb, entsprechend den jeweils gültigen TAB zu arbeiten und diese vollinhaltlich zu beachten. Das Gleiche gilt auch bei Reparaturen, Ergänzungen und Veränderungen an der Anlage oder an Anlagenteilen.

WVG haftet nicht für Schäden, die aus der Abweichung von den Technischen Anschlussbedingungen entstehen. Die Verantwortung für die Einhaltung der TAB liegt allein beim Bauherrn und seinen Bauausführenden.

In Verträgen mit Bauausführenden sind die TAB zum Gegenstand der Leistungsbeschreibung zu machen und den Bauausführenden die Haftung für ihre Einhaltung aufzuerlegen. Werden durch Abweichungen von der TAB Schäden verursacht oder der Energieverbrauch erhöht, kann WVG dafür keine Haftung übernehmen. Zweifel über Auslegung und Anwendung sowie Ausnahmen von der TAB sind vor Beginn der Arbeiten mit der WVG zu klären.

2.3 Vom Kunden einzureichende Unterlagen

- Antrag zur Herstellung eines Fernwärme-Hausanschlusses
- Daten der Hausanlage (durch qualifiziertem Fachbetrieb)
- Prinzipschaltbild der Hausstation bzw. der Hauszentrale (durch qualifiziertem Fachbetrieb)
- Antrag zur Inbetriebsetzung (durch qualifiziertem Fachbetrieb)
- Kellergrundriss oder Grundriss Erdgeschoss (je nach Lage der techn. Anlagen).
- Amtlicher Lageplan

2.4 Wärmeträger

Der Wärmeträger Wasser entspricht den Anforderungen nach AGFW FW 510 und kann eingefärbt sein. Fernheizwasser darf nicht verunreinigt oder der Anlage entnommen werden.

2.5 In- und Außerbetriebsetzung

Die Hausanlage ist vor Anschluss an die Hauszentrale mit Kaltwasser zu spülen, dies ist zu dokumentieren. Die Druckfestigkeit der anzuschließenden Hausanlage ist durch eine Druckprüfung nach VOB Teil C / DIN 18380, gemessen am tiefsten Punkt der Hausanlage, nachzuweisen und zu dokumentieren. Die Dokumentation ist der WVG bei der Inbetriebsetzung zu vorzulegen.

Die Inbetriebsetzung ist bei WVG spätestens 8 Arbeitstage vorher schriftlich zu beantragen.

Zur Inbetriebsetzung ist die Anlage in Abstimmung und Anwesenheit von WVG mit Fernheizwasser zu füllen. Die Erstfüllung der Hausanlage kann aus dem Fernheizwassernetz erfolgen und ist kostenlos. Nachfüllungen aus dem Fernheizwassernetz sind melde- und kostenpflichtig, automatische Nachfülleinrichtungen sind nicht zugelassen.

Eine dauerhafte Außerbetriebsetzung eines Hausanschlusses ist 30 Arbeitstage vorher bei WVG schriftlich zu beantragen. Eine vorübergehende Außerbetriebsetzung ist WVG rechtzeitig mitzuteilen.

2.6 Haftung

Alle in Verantwortung des Kunden zu errichtenden Anlagen unterliegen keiner Aufsichts- und Prüfungspflicht durch WVG. WVG steht jedoch für alle diese TAB-FW betreffenden Fragen zur Verfügung. Für die Richtigkeit der in diesen TAB-FW enthaltenen Hinweise und Forderungen wird von SWS keine Haftung übernommen.

Für alle Tätigkeiten, die vom Personal der WVG in Kundenanlagen ausgeführt werden, gelten die Haftungsregelungen des § 6 der AVB FernwärmeV.

2.7 Schutzrechte

WVG übernimmt keine Haftung dafür, dass die in den TAB-FW vorgeschlagenen technischen Ausführungsmöglichkeiten frei von Schutzrechten Dritter sind. Notwendige Recherchen bei den Patent- und Markenämtern (und allen ähnlichen Einrichtungen) hat der Verwender der TAB-FW selbst vorzunehmen und sämtliche eventuell anfallenden Kosten (Lizenzgebühren usw.) selbst zu tragen. Diesbezügliche Rechtsstreitigkeiten muss der Verwender im eigenen Namen und auf eigene Kosten durchführen.

3. Heizlast / vorzuhaltende Wärmeleistung

Die Heizlastberechnungen und die Ermittlung der Wärmeleistung sind auf Verlangen WVG vorzulegen.

3.1 Heizlast für Raumheizung

Die Berechnung der Heizlast erfolgt nach DIN EN 12831. In besonderen Fällen kann ein Ersatzverfahren angewandt werden.

3.2 Heizlast für Raumluftheizung

Die Heizlast für raumluftheizungstechnische Anlagen ist nach DIN V 18599 zu ermitteln.

3.3 Heizlast für Trinkwassererwärmung

Die Heizlast für die Trinkwassererwärmung in Wohngebäuden wird nach DIN 4708 ermittelt. In besonderen Fällen kann ein Ersatzverfahren angewandt werden.

3.4 Heizlast für Kälteerzeugung

Die Heizlast für die Kälteerzeugung ist unter Berücksichtigung der technischen Parameter der Kälteanlagen und der Kühllastberechnung nach VDI 2078 zu ermitteln.

3.5 Sonstige Heizlasten

Die Heizlast anderer Verbraucher und die Heizlastminderung durch Wärmerückgewinnung sind gesondert auszuweisen.

3.6 Vorzuhaltende Wärmeleistung

Aus den Heizlastwerten dem vorstehenden Abschnitt 3.1 bis 3.5 wird die vom Kunden zu bestellende und von WVG vorzuhaltende Wärmeleistung abgeleitet.

Die vorzuhaltende Wärmeleistung wird nur bei einer zu vereinbarenden niedrigen Außentemperatur angeboten. Bei höheren Außentemperaturen wird die Wärmeleistung entsprechend angepasst.

Aus der vorzuhaltenden Wärmeleistung wird in Abhängigkeit von der Differenz zwischen Vor- und Rücklaufemperatur an der Übergabestation der Fernheizwasser-Volumenstrom von WVG begrenzt.

4. Temperaturfahrweisen von Fernwärmenetzen

Die Größe der Temperaturspreizung, also die Differenz zwischen der Vor- und der Rücklaufemperatur einer Fernwärmeversorgung, ist elementar für die Wirtschaftlichkeit eines Fernwärmeversorgungssystems. Der Massenstrom und die Temperaturdifferenz sind direkt proportional zu der transportierten Wärmeleistung: $Q = m \cdot c_p \cdot \Delta\theta$.

Die spezifische Wärmekapazität c_p kann in dem in der Praxis genutzten Temperaturband als konstante Größe betrachtet angenommen werden.

Unterschiedliche Betriebszustände von Kundenanlagen, die ihre Ursache z. B. in unterschiedlichen technischen Konzepten haben können, führen zu unterschiedlichen Leistungsanforderungen an ein Fernwärmesystem:

- Die benötigte Leistung von statischen Heizungen ist in hohem Maße an die Außentemperatur gekoppelt und erreicht bei der niedrigsten Außentemperatur ihr Maximum.
- Bei Raumluftheizungen mit Außen-/Umluftbetrieb ist neben der Außentemperatur zusätzlich das Verhältnis der beiden Luftanteile für den Leistungsbedarf mitbestimmend.
- Trinkwassererwärmungsanlagen haben im Lade- und im Nachheizbetrieb jeweils quasi konstante Leistungsanforderungen. Die gewünschte Warmwassertemperatur und die Ladezeit bzw. der Zapfvolumenstrom bestimmen u. a. die erforderliche Leistung. Darüber hinaus muss aus hygienischen Gründen für eine Trinkwassererwärmung eine Mindest- Vorlaufemperatur des Fernheizwassers von etwa 70 °C beim Kunden eingehalten werden.
- Prozesswärmeanlagen (z. B. für Lackierbetriebe) benötigen eine durchgehend konstante Leistung und häufig eine ebenso konstante Mindest-Vorlaufemperatur.

Die Höhe der vom Fernheizwasser transportierten Leistung ergibt sich bei begrenztem Volumenstrom aus der jeweils vorliegenden Vorlaufemperatur und der Rücklaufemperatur. Fernwärmeversorgungsunternehmen nutzen bei der häufigsten Art der Versorgung, der Bereitstellung von Raumwärme, die mit zunehmender Außentemperatur zurückgehende Leistungsanforderung der Kundenanlagen dazu, die Vorlaufemperatur variabel – in bestimmten Grenzen – einzustellen.

Damit werden mehrere Ziele verfolgt: die Minimierung von Wärmeverlusten beim Transport des Fernheizwassers, eine Erhöhung der Lebensdauer von Rohrleitungssystemen (KMR), eine Herabsetzung der Stromverlustkennziffer bei der Wärmeerzeugung durch Kraft-Wärme-Kopplung sowie eine erleichterte Arbeitsweise bei Instandhaltungsarbeiten am Leitungssystem. Darüber hinaus wird die Wirksamkeit einer Volumenstrombegrenzung in der Hauszentrale unterstützt.

Grundsätzlich stehen dem Fernwärmeversorgungsunternehmen drei Betriebsweisen für die Vorlaufemperatur des Fernheizwassers zur Verfügung: konstant, gleitend und gleitend-konstant.

- Bei einer konstanten Betriebsweise wird die Vorlaufemperatur unabhängig von der herrschenden Außentemperatur auf einen festen Wert eingestellt. Dies kommt i. d. R. zum

Tragen, wenn über das Fernwärmesystem Anlagen mit Prozesswärme (und ggf. hoher Temperatur) versorgt werden sollen, Ab- und Adsorptionsanlagen der Kälteerzeugung stellen einen weiteren geeigneten Anwendungsfall dar.

- Bei einer gleitenden Betriebsweise wird die Vorlauftemperatur ausschließlich nach den Erfordernissen einer Raumwärmeversorgung mit statischen Heizflächen in Abhängigkeit von der herrschenden Außentemperatur eingestellt. Dabei liegen die Temperaturgrenzen des Vorlaufs am unteren Ende bei der mindestens zu erzielenden Raumtemperatur (z. B. 25 °C). Die höchste Vorlauftemperatur wird i. d. R. bei der Norm-Außentemperatur (z. B. –12 °C) erreicht. Sinken die Außentemperaturen weiter auf Werte unterhalb der Norm, so bleibt die Vorlauftemperatur konstant bei ihrem Höchstwert (z. B. bei 130 °C).
- Bei der gleitend-konstanten Betriebsweise handelt es sich um eine Mischform der beiden zuerst beschriebenen Varianten. Die Vorlauftemperatur wird auch hier in Abhängigkeit von der Außentemperatur eingestellt, zusätzlich wird jedoch ein Mindestwert (z. B. 80 °C) nicht unterschritten. Mit dieser Betriebsweise können sowohl Anlagen der Raumwärmeversorgung als auch Anlagen der Trinkwassererwärmung versorgt werden. Die Betriebsweise stellt den Standardfall dar.

In Einzelfällen bestehen Fernwärmesysteme aus zwei (selten mehr) Vorlaufleitungen und einer gemeinsamen Rücklaufleitung.

Die Vorlaufleitungen können dann mit unterschiedlichen Temperaturfahrweisen betrieben werden, z. B. die eine Vorlaufleitung rein gleitend für die ausschließliche Versorgung von Raumwärmeanlagen und die zweite Vorlaufleitung mit einer konstanten Temperatur für die Bedienung von Trinkwassererwärmungs-, Kälte-, Raumluftheizungs- oder Prozesswärmeanlagen.

4.1 Bei der WVG erfolgt die Fernwärmeversorgung in Gleitend-konstante Fahrweise.

Die Netzvorlauftemperatur wird innerhalb festgelegter Grenzwerte in Abhängigkeit von der Witterung geregelt. Bei fallender Außentemperatur steigt die Netzvorlauftemperatur gleitend bis zu einem Maximalwert. Steigt die Außentemperatur, so sinkt die Netzvorlauftemperatur gleitend bis zum Minimalwert. Die Höhe dieses Minimalwertes wird durch die mindestens vorzuhaltende Netzvorlauftemperatur, z. B. für eine Trinkwassererwärmung bestimmt.



Abbildung 3: Netzvorlauftemperatur θ_{VN} in Abhängigkeit von der Außentemperatur θ_A ; prinzipieller Verlauf einer gleitend-konstanten Fahrweise

Mit der gleitend-konstanten Fahrweise können gleichzeitig Raumheizungs-, Trinkwassererwärmungs-, Raumluftheizungs- und Kälteanlagen versorgt werden. Wird das Temperaturniveau des Konstantbereichs ausreichend hoch eingestellt, ist auch die Versorgung von technologischer Wärme möglich. Durch eine Nachregelung der Heizmittelvorlauftemperatur in der Hausstation ist eine von der Temperaturfahrweise des Fernwärmenetzes unabhängige, auf die Bedürfnisse des Verbrauchers zugeschnittene Betriebsweise hinsichtlich Vorlauftemperatur und Heizzeit möglich. Als Führungsgröße wird nicht die aktuell gemessene Außentemperatur verwendet, sondern ein über einen längeren Zeitraum gemittelter Wert, evtl. unter Berücksichtigung der Prognose für die folgenden Tage. Mit dieser Vorgehensweise wird dem mittleren Speichervermögen der versorgten Gebäude und der Laufzeit des Fernheizwassers im Fernwärmenetz Rechnung getragen.

□ Wird die Auslegung der Hausanlage Raumheizung auf die gleitend-konstante Fahrweise des Netzes abgestimmt, kann bei einer direkten Betriebsweise auf eine Vorlauftemperaturregelung in der Hausstation verzichtet werden.¹ Bei einem Verzicht der Vorlauftemperaturregelung in der Hausstation werden Vorlauftemperatur und Betriebsweise des Netzes unverändert für die Hausanlage übernommen, eine individuelle Anpassung an die Bedürfnisse des Kunden erfolgt in der Hausanlage mittels raumweiser Regelung durch Thermostatventile.

¹ Dies ist nach der Energieeinsparverordnung § 14 (1) für Raumheizungsanlagen zulässig, sofern die wesentliche Forderung der EnEV nach Verringerung und Abschaltung der Wärmezufuhr in Abhängigkeit von der Außentemperatur und der Zeit durch die Fahrweise des Fernwärmenetzes erfüllt ist.

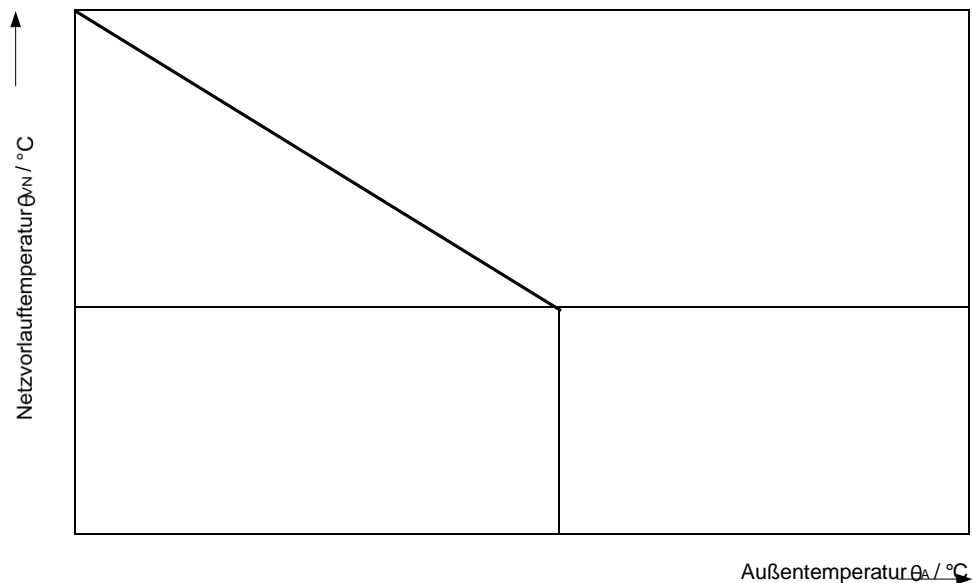
5. Hausanschluss

5.1 Hausanschlussleitung

Die Hausanschlussleitung verbindet das Verteilungsnetz mit der Übergabestation. Die technische Auslegung und Ausführung bestimmt WVG. Die Leitungsführung bis zur Übergabestation ist zwischen dem Kunden und WVG abzustimmen.

Damit Wartungs- und Instandsetzungsarbeiten durchgeführt werden können, dürfen Fernwärmeleitungen außerhalb von Gebäuden innerhalb eines Schutzstreifens nicht überbaut werden. Dies gilt ebenso für die Lagerung von Materialien und die Bepflanzung über den Leitungen, wenn dadurch die Zugänglichkeit und die Betriebssicherheit beeinträchtigt werden können.

5.2 Hauseinführung

Ort, Lage und Art der Hauseinführung werden zwischen dem Kunden und WVG abgestimmt.

5.3 Hausanschluss in Gebäuden

Für die vertragsgemäße Übergabe der Fernwärme ist nach AVBFernwärmeV vom Kunden ein geeigneter Raum oder Platz zur Verfügung zu stellen. Lage und Abmessungen sind mit WVG rechtzeitig abzustimmen. Die erforderliche Größe richtet sich nach dem Platzbedarf der Übergabestation, der Hauszentrale sowie evtl. zusätzlichen Betriebseinrichtungen (z. B. Trinkwassererwärmungsanlage, Pufferspeicher).

Für eine ausreichende Belüftung ist zu sorgen. Die Umgebungstemperatur im Bereich der Übergabestation darf dauerhaft 30 °C nicht überschreiten. Aus hygienischen Gründen sind in Kaltwasserleitungen Wassertemperaturen ≥ 25 °C zu vermeiden.

Die einschlägigen Vorschriften über Wärme- und Schalldämmung sind einzuhalten.

Hausanschlusseinrichtungen sollten nicht neben oder unter Schlafräumen und sonstigen, gegen Geräusche zu schützende Räume angeordnet sein.

Für Wartungs- und Reparaturarbeiten sind eine ausreichende Beleuchtung und eine Schutzkontaktsteckdose notwendig.

Nach Bedarf ist für die Hausstation eine DIN-CEE-Steckdose, 230 V Wechselstrom, mit 16 A abgesichert bereit zu stellen. Eine ausreichende Entwässerung und eine Kaltwasserzapfstelle ist vorzusehen.

Wände, an denen Anschluss- und Betriebseinrichtungen befestigt werden, müssen den zu erwartenden mechanischen Belastungen entsprechend ausgebildet sein und eine ebene Oberfläche aufweisen.

Die erforderliche Arbeits- und Bedienfläche ist nachfolgend (siehe Abschnitte 5.3.2 und 5.3.3) dargestellt und ist jederzeit freizuhalten.

Betriebsanleitungen und Hinweisschilder sind an gut sichtbarer Stelle anzubringen.

Die Anordnung der Gesamtanlage muss den Berufsgenossenschaftlichen Vorschriften (BGV) entsprechen.

Als Planungsgrundlage gilt DIN 18012.

Folgeschäden durch Nichteinhaltung, z. B. Wasserschaden bei fehlendem Bodenabfluss, führen zum Haftungsausschluss von SWS.

5.3.1 Potentialausgleich

Elektrische Installationen und Potentialausgleich sind nach DIN 57100 und DIN VDE 0100 für Nassräume auszuführen.

Ein Hauptpotentialausgleich im Gebäude ist zwingend erforderlich. Der Potentialausgleich ist eine elektrische Verbindung, die die Körper elektrischer Betriebsmittel und fremder leitfähiger Teile auf gleiches oder annähernd gleiches Potential bringt. An dem Potentialausgleich sind u. a. folgende Komponenten anzuschließen:

Technische Anschlussbedingungen Fernwärme (TAB) der WVG

Querschnitt des größten Schutzleiter (PEN- / PE-Leiter) [mm ²]	Querschnitt der Verbindung [mm ²]
≤ 16	10
25	16
≥ 35	25

Tabelle 1: Mindestquerschnitte für Potentialausgleichsleitungen aus dem Werkstoff Kupfer

5.3.2 Hausanschlussraum

Nach DIN 18012 ist ein Hausanschlussraum in Gebäuden mit mehr als fünf Wohneinheiten erforderlich.

In dem Hausanschlussraum sollen die Übergabestation und gegebenenfalls die Hauszentrale eingebaut werden.

Der Raum sollte verschließbar und muss jederzeit für WVG – Mitarbeiter und dessen Beauftragte zugänglich sein. Der Platzbedarf von Trinkwassererwärmungsanlagen ist vom eingesetzten System abhängig. Der erforderliche Platzbedarf ist mit WVG abzustimmen.



Abbildung 5: Hausanschlussraum

5.3.3 Hausanschlusswand

Die Hausanschlusswand ist nach DIN 18012 für Gebäude mit bis zu fünf Wohneinheiten vorgesehen.

Die Hausanschlusswand dient der Anordnung und der Befestigung von Leitungen, Übergabestation und ggf. Betriebseinrichtungen.

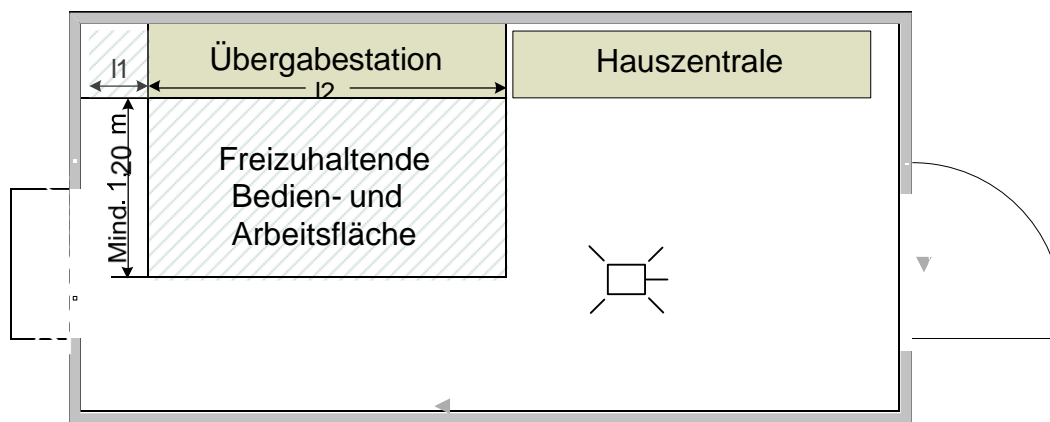
Aufgrund des geringen Platzbedarfs ist eine anderweitige Nutzung des Raumes möglich. Die erforderlichen Arbeits- und Bedienflächen sind stets freizuhalten. Der Platzbedarf von Trinkwassererwärmungsanlagen ist vom eingesetzten System abhängig. Der erforderliche Platzbedarf ist mit WVG abzustimmen.



Abbildung 6: Hausanschlusswand

5.4 Hausstation

Die Hausstation besteht aus der Übergabestation und der Hauszentrale. Die Hausstation ist für den indirekten Anschluss zu konzipieren. DIN 4747 ist zu beachten. Ein indirekter Anschluss liegt vor, wenn das Heizwasser der Hausanlage durch Wärmeübertrager vom Fernwärmenetz getrennt wird. Übergabestation und Hauszentrale können baulich getrennt oder in einer Einheit als Kompaktstation angeordnet sein. Ferner können mehrere Komponenten in Baugruppen zusammengefasst werden.

5.4.1 Übergabestation

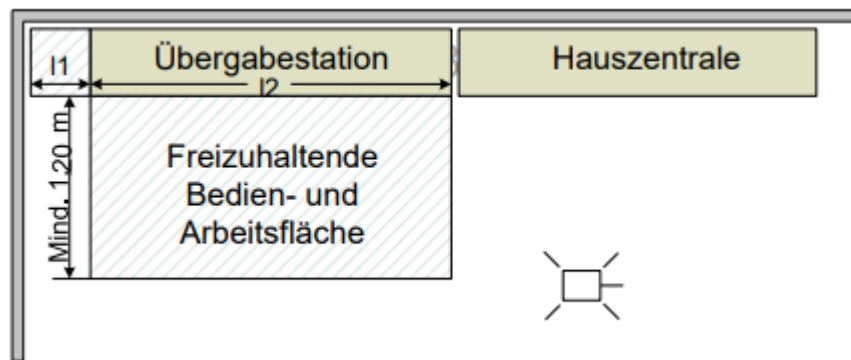
Die Übergabestation ist das Bindeglied zwischen der Hausanschlussleitung und der Hauszentrale und ist im Hausanschlussraum angeordnet. Sie dient dazu, die Wärme vertragsgemäß, z. B. hinsichtlich Druckes, Temperatur und Volumenstrom, an die Hauszentrale zu übergeben (Übergabestelle).

Die Messeinrichtung zur Verbrauchserfassung kann ebenfalls in der Übergabestation untergebracht sein. Durch WVG erfolgt die Festlegung der Stationsbauteile unter Berücksichtigung der vorzuhaltenden Wärmeleistung, des maximalen Volumenstromes– und der technischen Netzdaten nach Datenblatt.

Die Anordnung der Anlagenteile ist in den Schaltschemen dargestellt. Über Herstellung, Montage, Ergänzung oder Änderung der Übergabestation bestimmt WVG.

Mit WVG ist die notwendige Aufstellungsfläche der Übergabestation abzustimmen. Für die Instandhaltung der Übergabestation gelten die vertraglichen Vereinbarungen.

5.4.2 Hauszentrale

Die Hauszentrale ist das Bindeglied zwischen der Übergabestation und der Hausanlage. Sie dient der Anpassung der Wärmelieferung an die Hausanlage z. B. hinsichtlich Druckes, Temperatur und Volumenstrom.

5.5 Hausanlage

Die Hausanlage besteht aus dem Rohrleitungssystem ab Hauszentrale, den Heizflächen sowie den zugehörigen Absperr-, Regel- und Sicherheitseinrichtungen. Beim direkten Anschluss müssen die Hausanlagenteile den in der Hausstation gewählten Druck- und Temperaturbedingungen genügen.

5.6 Leistungs-, Liefer- und Eigentumsgrenze

Der vertraglichen Vereinbarung zur Folge können Modelle in unterschiedlicher Ausprägung und Mischung zum Tragen kommen. Die abgestimmten Eigentumsgrenze ist auf dem Schaltschema einzuzeichnen und vor Ort zu kennzeichnen.

6. Hauszentrale Raumheizung

Die Hauszentrale ist das Bindeglied zwischen der Übergabestation und der Hausanlage. Sie dient der Anpassung der Wärmelieferung an die Hausanlage, z. B. hinsichtlich Drucks, Temperatur und Volumenstrom.

6.1.1 Temperaturregelung

Geregelt wird die Vorlauftemperatur des Heizmittels. Als Führungsgröße sollte nicht die momentane, sondern eine gemittelte Außentemperatur dienen.

Sind mehrere Verbrauchergruppen mit unterschiedlichen Anforderungen an einen Wärmeübertrager angeschlossen, so müssen diese einzeln mit einer nachgeschalteten Regelung versehen werden. Eine Bedarfsaufschaltung auf das primärseitig angeordnete Stellgerät der Heizmitteltemperaturregelung wird empfohlen.

Für primärseitig angeordnete Stellgeräte sind Durchgangsventile zu verwenden. Die Anordnung der Stellgeräte ist von den örtlichen Netzverhältnissen abhängig.

Verbindlich sind die dieser TAB-FW anhängenden Schaltschemata. Im Zweifelsfall ist Rücksprache mit WVG zu halten. Für den einzusetzenden elektronischen Regler ist ein Fabrikat der Fa. Schneid zu verwenden (Typ: MR 12). Über diesen Regler wird das FW-Netz und bei Bedarf die Kundenanlage geregelt und überwacht.

Für sekundärseitig angeordnete Stellgeräte können Durchgangs- oder Dreiwegeventile verwendet werden.

Zur Dimensionierung der Stellgeräte (primär und sekundär) sind der jeweilige maximal erforderliche Volumenstrom und der am Einbauort zur Verfügung stehende Differenzdruck maßgebend.

Dabei soll der Druckverlust des geöffneten Stellgerätes mindestens 50 % des jeweiligen minimalen Differenzdruckes betragen.

Für das primärseitige Stellgerät ist der minimale Netz-Differenzdruck Δp_{\min} 0,5 bar maßgebend. Schnell wirkende Stellgeräte sind nicht zulässig.

Die Stellantriebe (nach DIN 4747-1, gegebenenfalls mit Sicherheitsfunktion) müssen so bemessen sein, dass sie gegen den maximal auftretenden Netz-Differenzdruck Δp_{\max} 7,0 bar schließen können.

6.1.2 Temperaturabsicherung konstante Netzfahrweise

Eine Temperaturabsicherung nach DIN 4747-1 ist erforderlich, wenn die maximale Netzvorlauftemperatur größer ist als die maximal zulässige Temperatur in der Hausanlage. In diesem Fall müssen die Stellgeräte eine Sicherheitsfunktion (Notstellfunktion) nach DIN EN 14597 aufweisen.

Netzvorlauftemperatur $\theta_{VN \max} \leq 120 \text{ °C}$

Liegt die höchste Netzvorlauftemperatur oberhalb der zulässigen Temperatur der Hausanlage, ist ein typgeprüfter Schutztemperaturwächter (STW) vorzusehen. Der STW betätigt die Sicherheitsfunktion des Stellgerätes. Die Sicherheitsfunktion wird auch bei Ausfall der Hilfsenergie (Strom, Druckluft) ausgelöst.

höchste Netzvorlauf- temperatur $\theta_{VN \max}$	Zeile für Anordnungsbeispiele	höchstzulässige Temperatur in der Hausanlage Raumheizung $\theta_{VHa \text{ zul}}$	Fühler Vorlauf- temperatur- regelung TF_H 1*)	Sicherheitstechnische Ausrüstung		Stellgerät Sicherheitsfunkt- ion nach DIN EN 14597 SF 4*)
				typgeprüft		
				TRH 1)	STWH 1)	
				2*)	3*)	
mit und ohne Hilfsenergie						
$\leq 120 \text{ }^\circ\text{C}$	1	\geq Netzvorlauf- temperatur	Ja	----	----	----
	2	$<$ Netzvorlauf- temperatur	Ja	----	Ja (max $\theta_{VHa \text{ zul}}$)	Ja

*) Kennzeichnung in Anordnungsbeispielen
1) Definition nach DIN EN 14597

Tabelle 11: Sicherheitstechnische Ausrüstung zur Temperaturabsicherung von Fernwärmehausstationen – Raumheizung



Abbildung zur Tabelle 11: Erforderliche sicherheitstechnische Ausrüstung nach Zeile 2; grau dargestellte Komponenten nicht erforderlich

6.1.3 Temperaturabsicherung gleitende / gleitend-konstante Netzfahrweise

Eine Temperaturabsicherung nach DIN 4747-1 ist erforderlich, wenn die maximale Netzvorlauftemperatur größer ist als die maximal zulässige Temperatur in der Hausanlage. In diesem Fall müssen die Stellgeräte eine Sicherheitsfunktion (Notstellfunktion) nach DIN EN 14597 aufweisen.

Netzvorlauftemperatur $\theta_{VN \max} \leq 120 \text{ °C}$

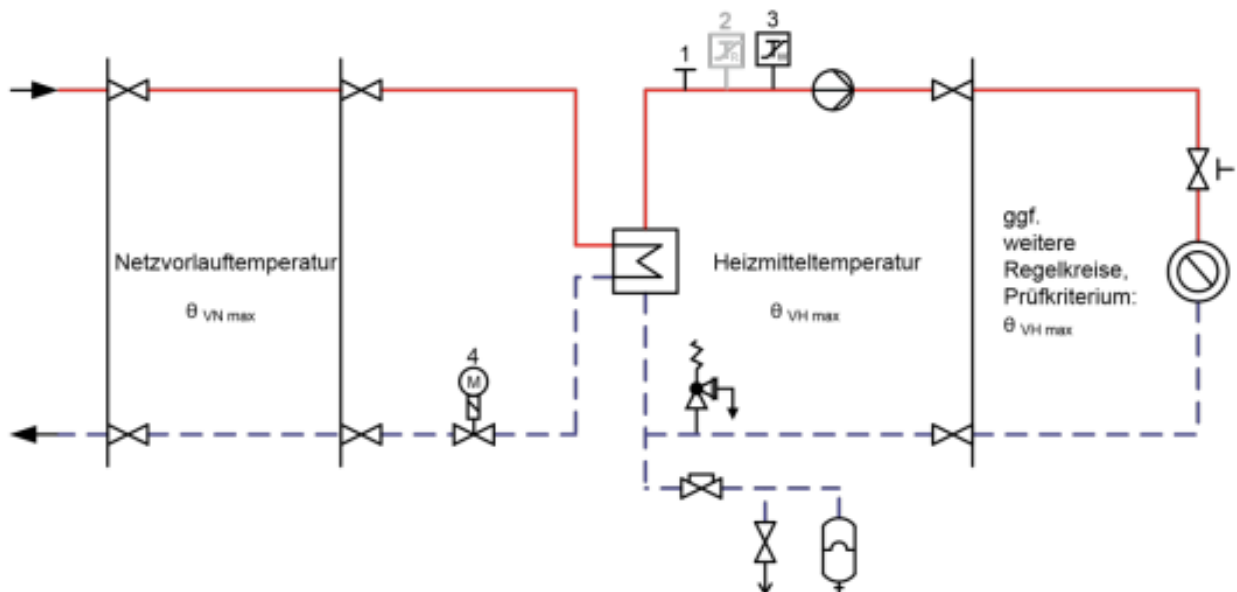
Liegt die höchste Netzvorlauftemperatur oberhalb der zulässigen Temperatur der Hausanlage, ist ein typgeprüfter Schutztemperaturwächter (STW) vorzusehen. Der STW betätigt die Sicherheitsfunktion des Stellgerätes. Die Sicherheitsfunktion wird auch bei Ausfall der Hilfsenergie (Strom, Druckluft) ausgelöst.

höchste Netzvorlauftemperatur $\theta_{VN \max}$	Zeile für Anordnungsbeispiele	höchstzulässige Temperatur in der Hausanlage Raumheizung $\theta_{VHa \text{ zul}}$	Fühler Vorlauftemperaturregelung TFVH 1*)	Sicherheitstechnische Ausrüstung		Stellgerät Sicherheitsfunktion nach DIN EN 14597 SF 4*)
				typgeprüft		
				TRH 1)	STWH 1)	
				2*)	3*)	
				mit und ohne Hilfsenergie		
$\leq 120 \text{ °C}$	1	\geq Netzvorlauf-temperatur	Ja	----	----	----
	2	$<$ Netzvorlauf-temperatur	Ja	----	3) Ja (max $\theta_{VHa \text{ zul}}$)	3) 4) Ja

*) Kennzeichnung in Anordnungsbeispielen

1) Definition nach DIN EN 14597

3) Nicht erforderlich bei Anlagen, deren primär zur Verfügung gestellter Fernheizwasser-Volumenstrom $1 \text{ m}^3/\text{h}$ nicht überschreitet. Bei Fortfall des STW wird ein TR erforderlich. Flächenheizsysteme sind von der Erleichterung ausgenommen.

4) In Anlehnung an DIN EN 14597 erfüllt das Stellgerät die Forderung nach innerer Dichtheit (0,05% vom k_{vs} -Wert). Die Kennzeichnung erfolgt nach DIN EN 14597, jedoch ohne Angabe eines Konformitätszeichens von DIN-CERTCO und Registernummer.

Tabelle 13: Sicherheitstechnische Ausrüstung zur Temperaturabsicherung von Fernwärmehausstationen – Raumheizung

6.1.4 Rücklauf Temperaturbegrenzung

Die maximale Rücklauf Temperatur darf 55° nicht übersteigen.

Die Einhaltung der Rücklauf Temperatur ist durch den Aufbau und die Betriebsweise der Hausanlage sicherzustellen. Gegebenenfalls ist eine gleitende, der Außentemperatur angepasste Rücklauf Temperaturbegrenzung (RTB) vorzusehen. WVG entscheidet, ob eine Begrenzungseinrichtung notwendig ist.

Damit ein Ansprechen solcher Begrenzer bei Mehrkreisanlagen nicht zum Stillstand der Gesamtanlage führt, sind separate Begrenzungseinrichtungen, ggf. mit unterschiedlichen Sollwerten, für die jeweiligen Heizkreise erforderlich.

Die Rücklauf Temperaturbegrenzung kann sowohl auf das Stellgerät der Vorlauf Temperaturregelung wirken als auch durch ein separates Stellgerät erfolgen.

Der Fühler zur Erfassung der Rücklauf Temperatur ist im oder möglichst dicht am Wärmeübertrager anzuordnen, um Temperaturänderungen schnell zu erfassen.

6.1.5 Volumenstrom

In der Hauszentrale werden sowohl der Fernheizwasser- als auch der Heizmittel-Volumenstrom je Regelkreis der Hausanlage dem Bedarf angepasst.

Der Fernheizwasser-Volumenstrom ist abhängig von der erforderlichen Leistung der Raumheizung und dem nutzbaren Wärmeinhalt des Fernheizwassers.

Der Heizmittel-Volumenstrom muss einstellbar und möglichst ablesbar sein. Hierzu sind Durchflussanzeiger mit Einstelldrossel oder Regulierventile mit Differenzdruckmessstutzen geeignet. Die Umwälzpumpe je Regelkreis ist entsprechend den hydraulischen Belangen ausulegen.

6.1.6 Druckabsicherung

Die Druckabsicherung der Sekundärseite des Wärmeübertragers hat nach DIN 4747-1 zu erfolgen.

Membran-Sicherheitsventile (MSV) Ansprechdruck 2,5 oder 3 bar	Abblaseleistung für Wasser in l/h = Nennwärmeleistung in kW		≤ 100	≤ 350	≤ 900	≤ 1300	≤ 1800	≤ 2600
	Nennweite DN d_0		15	20	25	32	40	50
	Anschlussgewinde*) d_1 für die Zuleitung		G ½	G ¾	G 1	G 1¼	G 1½	G 2
	Anschlussgewinde*) d_2 für die Ausblaseleitung		G ¾	G 1	G 1¼	G 1½	G 2	G 2½
Art der Leitung	Längen	Anzahl Bögen	Minstdurchmesser und Mindestnennweiten DN					
Zuleitung d_{10}	≤ 1 m	≤ 1	15	20	25	32	40	50
Ausblaseleitung ohne	≤ 2 m	≤ 2	20	25	32	40	50	65
Entspannungstopf (ET) d_{20}	≤ 4 m	≤ 3	25	32	40	50	65	80
*) nach DIN EN ISO 228 Teil 1 Für Leistungen und Drücke, für die keine Membran-Sicherheitsventile verfügbar sind, sind federbelastete oder gewichtsbelastete SV mit entsprechendem Eignungsnachweis nach TRD 721 (siehe Abschnitt „Normen und technische Regeln“) zu verwenden. Ihre Auslegung erfolgt nach TRD 721 und den Herstellerangaben. Zuleitungen und Ausblaseleitungen sind so zu dimensionieren, dass keine gefährliche Überschreitung des zulässigen Betriebsdruckes des Wärmeerzeugers (Wärmeübertrager) entstehen kann.								

Tabelle 16: Auswahl von Membran-Sicherheitsventilen gegen Drucküberschreitung infolge Wasserausdehnung beim indirekten Anschluss

□ Die bestehende Tabelle 4 aus der DIN 4747-1 (Stand November 2003) wurde sinngemäß erweitert. Membran-Sicherheitsventile Kennzeichnung H größer 3 bar, wie in der Norm beschrieben, sind zurzeit noch nicht verfügbar.

6.1.7 Werkstoffe und Verbindungselemente

Maßgebend für die Auswahl sind Systemdruck und -temperatur.

Für die von Fernheizwasser durchströmten Anlagenteile ist AGFW FW 531 zu beachten.

Nicht behandelt werden die statischen Aspekte der Rohrverlegung. Hierfür sind die einschlägigen Vorgaben des AGFW-Regelwerks sinngemäß anzuwenden.

Neben einem pauschalen Verweis auf das Arbeitsblatt AGFW FW 531 besteht die Option, die beiden Übersichtstabellen der AGFW FW 531 für Eisenwerkstoffe bzw. für Werkstoffe aus Kupfer und Kupferlegierungen in den Anhang der zu TAB des jeweiligen FVU zu übernehmen. Es ist allerdings zu prüfen, ob alle dort aufgeführten Werkstoffe und Verbindungstechniken in den Anlagen des FVU Anwendung finden sollen.

Die AGFW FW 531 liegt z.Z. in der Entwurfsfassung vor. Änderungen in der Schlussfassung sind möglich. In diesem Fall sind die Übersichtstabellen in der TAB des jeweiligen FVU anzupassen.

Des Weiteren ist zu beachten:

- Die zur Verwendung kommenden Verbindungselemente und Dichtungen müssen für die Betriebsbedingungen bezüglich Drucks, Temperatur und Wasserqualität (siehe AGFW FW 510) geeignet sein.
- Dichtmittel müssen den chemischen und physikalischen Parametern des Fernheizwassers genügen.
- VDI 2035-1 und -2 sind zu beachten.
- Es sind möglichst flachdichtende Verbindungen einzusetzen. Konische Verschraubungen sind nur bis 110 °C zugelassen.
- Für metallisch dichtende Schneidringverschraubungen muss die Eignung für Druck und Temperatur nachgewiesen werden.
- Andere Werkstoffe als die in den Tabellen genannten (z. B. Edelstahl), dürfen nur mit entsprechenden Nachweisen verwendet werden.
- Beim Einsatz von Pressfittings ist AGFW FW 524 zu beachten.

Kunststoffe und Kunststoffverbundwerkstoffe

- Für von Fernheizwasser durchflossene Anlagenteile sind Kunststoffe nicht zugelassen.

6.1.8 Sonstiges

Die Inbetriebsetzung der Hauszentrale darf nur in Anwesenheit von WVG erfolgen.

Nicht zugelassen sind:

- hydraulische Kurzschlüsse zwischen Vor- und Rücklauf,
- automatische Be- und Entlüftungen, – Gummikompensatoren.

6.1.9 Wärmeübertrager

Primärseitig müssen die Wärmeübertrager für den maximalen Druck und die maximale Temperatur des Fernwärmenetzes geeignet sein.

Sekundärseitig sind die maximalen Druck- und Temperaturverhältnisse der Hausanlage maßgebend.

Die thermische Auslegung der Wärmeübertrager hat so zu erfolgen, dass die maximale Wärmeleistung bei den vereinbarten Netztemperaturen erreicht wird. Im Auslegungsfall darf die Differenz zwischen der primärseitigen und der sekundärseitigen Rücklauftemperatur nicht mehr als 5 K betragen.

Bei kombinierten Anlagen (RLH-Anlagen, Raumheizung, Trinkwassererwärmung) ist die Wärmeleistung aller Verbraucher bei der Dimensionierung des Wärmeübertragers anteilmäßig zu berücksichtigen.

7. Hauszentrale Raumluftheizung (RLH)

Nachfolgende Erklärungen gelten für Hauszentralen, welche Heizflächen versorgen, die ihre Wärme durch erzwungene Konvektion abgeben. Hierzu gehören z. B. Ventilatorkonvektoren, Decken- und Wandlufferhitzer sowie Luftheizregister in Klimaanlage.

7.1 Indirekter Anschluss

Beim indirekten Anschluss sind Fernheizwasser- und Heizmittel-Volumenstrom durch einen Wärmeübertrager hydraulisch voneinander entkoppelt.

Während der Heizmittel-Volumenstrom bei dieser Betriebsweise für alle Heizmittel-Temperaturen annähernd konstant bleibt, variiert der Fernheizwasser-Volumenstrom mit den Leistungs- und Temperaturänderungen.

Die Temperaturregelung erfolgt in der Regel in der Hauszentrale-Raumluftheizung, sie ist bei RLH Anlagen auch in der Hausanlage möglich.



Abbildung 12: Hauszentrale-Raumheizung
Prinzipialschaltbild für den indirekten Anschluss

7.1.1 Temperaturregelung

Geregelt wird die Vorlauftemperatur des Heizmittels.

Die Regelung der Lufttemperatur (z. B. Raum-, Zu- oder Abluft) erfolgt durch nachgeschaltete Regeleinrichtungen in der Hausanlage.

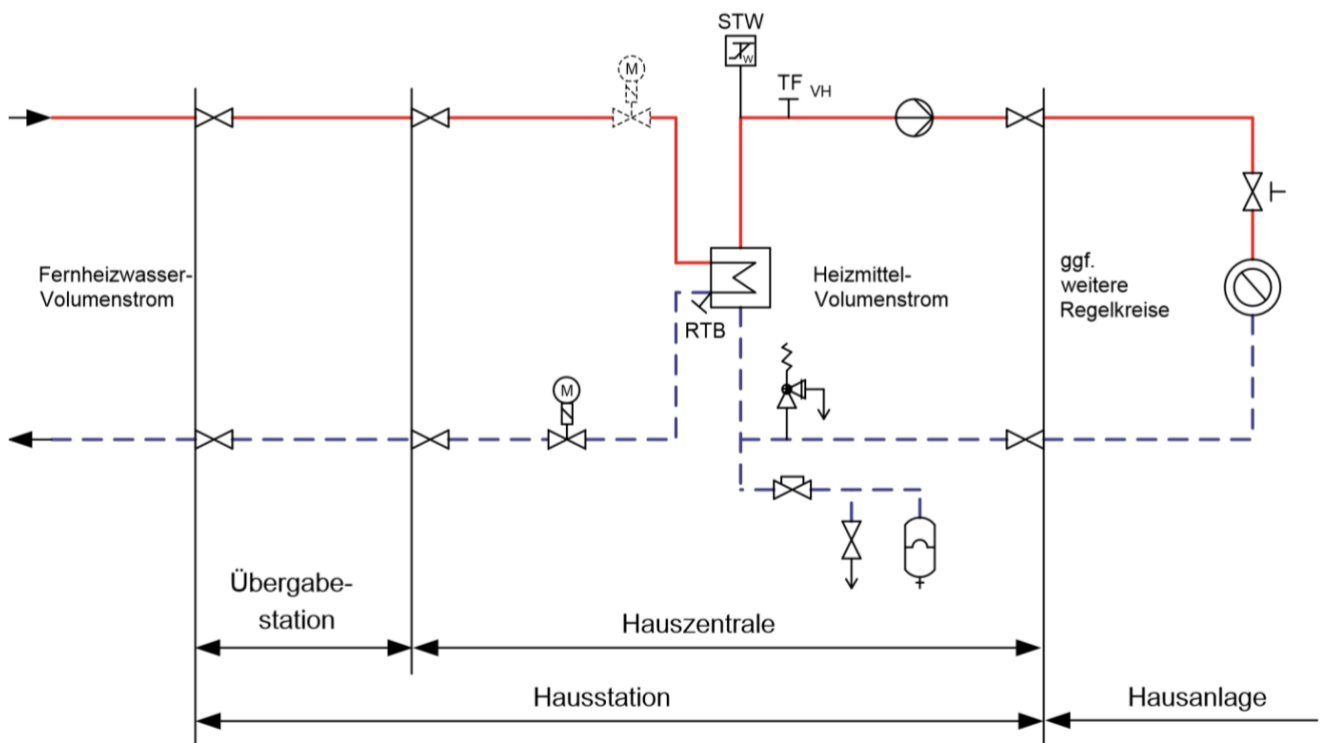
Sind mehrere Verbrauchergruppen mit unterschiedlichen Anforderungen an einen Wärmeübertrager angeschlossen, so müssen diese einzeln mit einer nachgeschalteten Regelung versehen werden. Eine Bedarfsaufschaltung auf das primärseitig angeordnete Stellgerät der Heizmitteltemperaturregelung wird empfohlen.

Für primärseitig angeordnete Stellgeräte sind Durchgangsventile zu verwenden. Die Anordnung der Stellgeräte ist von den örtlichen Netzverhältnissen abhängig.

Für sekundärseitig angeordnete Stellgeräte können Durchgangs- oder Dreiwegeventile verwendet werden.

Zur Dimensionierung der Stellgeräte (primär und sekundär) sind der jeweilige maximal erforderliche Volumenstrom und der am Einbauort zur Verfügung stehende Differenzdruck maßgebend.

Dabei soll der Druckverlust des geöffneten Stellgerätes mindestens 50 % des Differenzdruckes betragen.

Die Stellantriebe (nach DIN 4747-1, gegebenenfalls mit Sicherheitsfunktion) müssen so bemessen sein, dass sie gegen den maximalen Netz-Differenzdruck schließen können.

7.1.2 Temperaturabsicherung konstante Netzfahrweise

Eine Temperaturabsicherung nach DIN 4747-1 ist erforderlich, wenn die maximale Netzvorlauftemperatur größer ist als die maximal zulässige Vorlauftemperatur in der Hausanlage. In diesem Fall müssen die Stellgeräte eine Sicherheitsfunktion (Notstellfunktion) nach DIN EN 14597 aufweisen.

7.1.3 Temperaturabsicherung gleitende / gleitend-konstante Netzfahrweise

Eine Temperaturabsicherung nach DIN 4747-1 ist erforderlich, wenn die maximale Netzvorlauftemperatur größer ist als die maximal zulässige Vorlauftemperatur in der Hausanlage. In diesem Fall müssen die Stellgeräte eine Sicherheitsfunktion (Notstellfunktion) nach DIN EN 14597 aufweisen.

7.1.4 Druckprobe/ Inbetriebnahme

Die Hausanlage ist vor Anschluss an die Hauszentrale mit Kaltwasser zu spülen und einer Druckprüfung gemäß DIN 18380 zu unterziehen.

Die Druckprüfung ist der WVG anzuzeigen und die Durchführung zu bestätigen.

Zur Inbetriebnahme wird die Anlage durch WVG in Anwesenheit der Fachfirma mit Fernheizwasser gefüllt.

























Die Ventilautorität soll bei Thermostatventilen mindestens 30 %, bei allen anderen Regelventilen mindestens 50 % betragen.









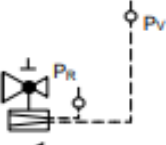
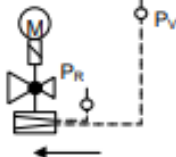













Es ist sicherzustellen, dass der Differenzdruck am Stellgerät (z. B. Thermostatventil) den vom Hersteller für geräuscharmen Betrieb zugelassenen Wert nicht übersteigt.

Die Stellantriebe der Stellgeräte müssen gegen den anstehenden Differenzdruck schließen können.





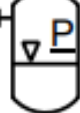







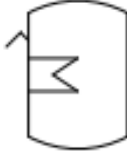
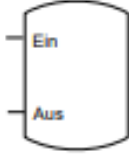







Je nach anstehendem Differenzdruck kann abschnittsweise eine Differenzdruckbegrenzung (Strangregulierung) erforderlich werden. Eine strangweise Differenzdruckregelung ist zu bevorzugen.

8. Symbole nach DIN 4747











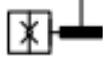



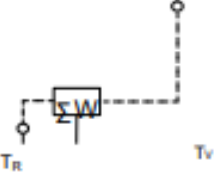







Symbol	Bedeutung	Symbol	Bedeutung
	Armatur allgemein		Absperrschieber
	Absperrventil		Durchgangshahn
	TWE-Zapfstelle		Absperrklappe
	Armatur mit stetigem Stellverhalten		Einstell/Drossel-Armatur
	Dreiwegeventil		Ventil in Eckform
	Thermostatisches Heizkörperventil		Druckminderventil mit SAV
	Überströmventil (SÜV)		Differenzdruckregler im Rücklauf
	Schmutzfänger		Rückschlagventil
	Rückschlagklappe		Rückflussverhinderer
	Sicherheitsabsperrventil allgemein		Sicherheitsabsperrventil federbelastet
	Sicherheitsventil federbelastet		Volumenstromregelventil
	Volumenstromregelventil mit elektrischem Stellantrieb		Differenzdruckregler
	Kombinierter Differenzdruck-/Volumenstromregler		Kombinierter Differenzdruck-/Volumenstromregler mit Elektroantrieb und Sicherheitsfunktion nach DIN EN 14597

Symbol	Bedeutung	Symbol	Bedeutung
	Differenzdruck- und Volumenstromregler mit Stellantrieb		Volumenstromregler mit Elektrischem Stellantrieb und Sicherheitsfunktion
	Armatur in betriebsmäßig nicht absperrender Ausführung		Armatur mit Antrieb ohne Hilfsenergie
	Armatur mit elektrischem Antrieb		Armatur mit elektrischem Antrieb und Sicherheitsfunktion
	Temperaturregler mit hydraulischer Steuerung		Armatur mit Antrieb mit Membrane
	Absperrarmatur mit Stellantrieb durch Druck des Stoffes gegen fest eingestellte Federkraft		Entleerungsventil
	Trichter		Entlüftungsventil
	Strahlpumpe		Flüssigkeitspumpe
	Kreiselpumpe		Strömungsschalter
	Wärmeverbraucher allgemein		Wärmeverbraucher Raumheizkörper
	Wärmeverbraucher Fußbodenheizung		Behälter mit gewölbtem Boden, allgemein
	Druckausdehnungsgefäß		Offenes Ausdehnungsgefäß

Technische Anschlussbedingungen Fernwärme (TAB) der WVG

Symbol	Bedeutung	Symbol	Bedeutung
	Membranausdehnungsgefäß		Entspannungstopf
	Speicherwassererwärmer mit Wärmeübertrager		Speicherwassererwärmer ohne Wärmeübertrager
	Oberflächenwärmeübertrager ohne Kreuzung der Stoffflüsse		Lufterwärmer, Umformer
	Lufterwärmer, Luft/Dampf		Temperaturmessung allgemein
	Temperaturregler		Sicherheitstemperaturbegrenzer
	Sicherheitstemperaturwächter		Temperaturregler/ Sicherheitstemperaturwächter
	Temperaturmessgerät		Temperaturfühler 1
	Temperaturfühler 2		Raumtemperaturaufnehmer allgemein
	Zeitschaltuhr		Temperaturschalter
	Regler allgemein		Druckmessung allgemein
	Druckwächter		Druckmessgerät

Technische Anschlussbedingungen Fernwärme (TAB) der WVG

Symbol	Bedeutung	Symbol	Bedeutung
	Druckmessgerät mit Absperrung		Druckmessdose
	Maximal-Druckbegrenzer		Minimal-Druckbegrenzer
	Rechenwerk		Volumenmessteil
	Wärmezähler		Volumenzähler
	Solkollektor		Armatur mit Entlüftung
	Primär-Vorlauf		Primär-Rücklauf
	Sekundär-Vorlauf		Sekundär-Rücklauf
	Warmwasser-Zirkulation		Warmwasser-Leitung
	Kaltwasser-Leitung		Wirklinie
	Eigentumsgrenze		Grenzimpuls, schließt beim Erreichen des unteren Grenzwertes
	Grenzimpuls, schließt beim Erreichen des oberen Grenzwertes		Grenzimpuls, öffnet beim Erreichen des unteren Grenzwertes
	Grenzimpuls, öffnet beim Erreichen des oberen Grenzwertes		Hauptimpuls, öffnet bei Zunahme der Regelgröße